

PANELSYSTEM TC-7 Y TC-9

PANELSYSTEM TC-7

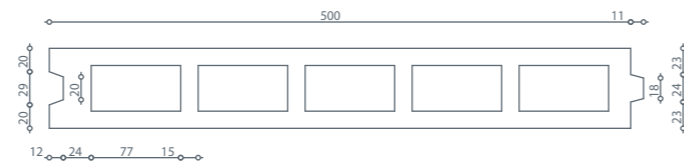

PANELSYSTEM TC-9

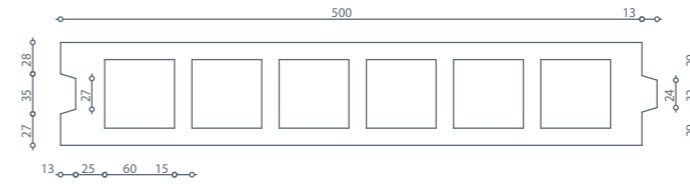

DETALLE DE ENCUENTRO DE PANELES ENTRE SÍ EN PARTICIONES INTERIORES.

DETALLE DE ENCUENTRO DE PANELES ENTRE SÍ EN PARTICIONES INTERIORES

ENCUENTRO DE PARTICION INTERIOR EN CRUZ. TC7

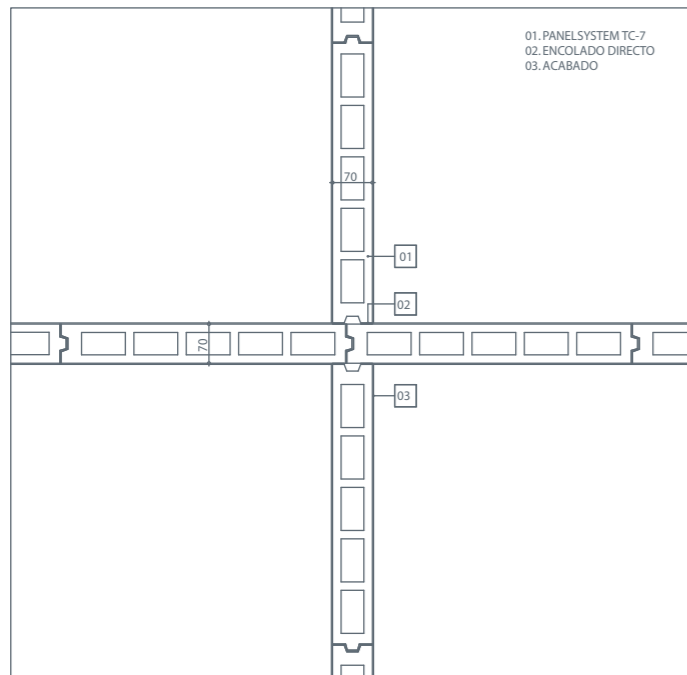

ENCUENTRO DE PARTICION INTERIOR EN T. TC7

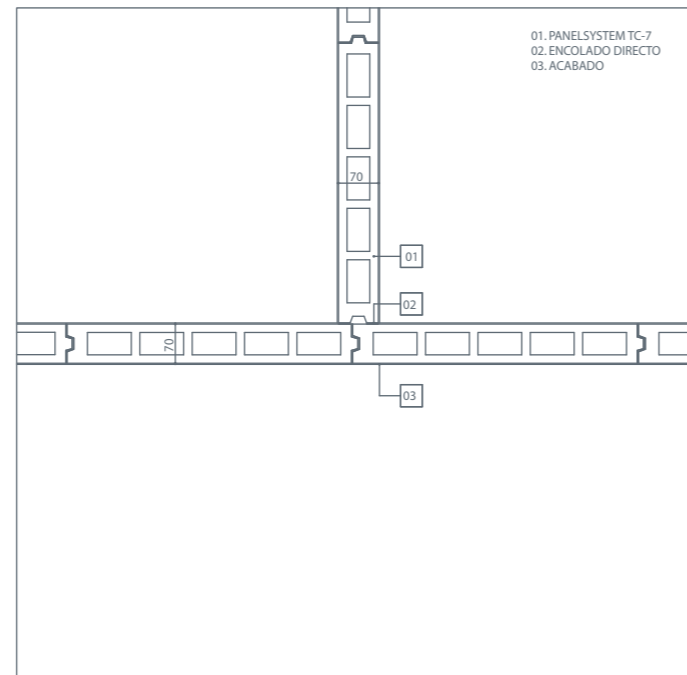

ENCUENTRO DE PARTICION INTERIOR EN ESQUINA. TC7

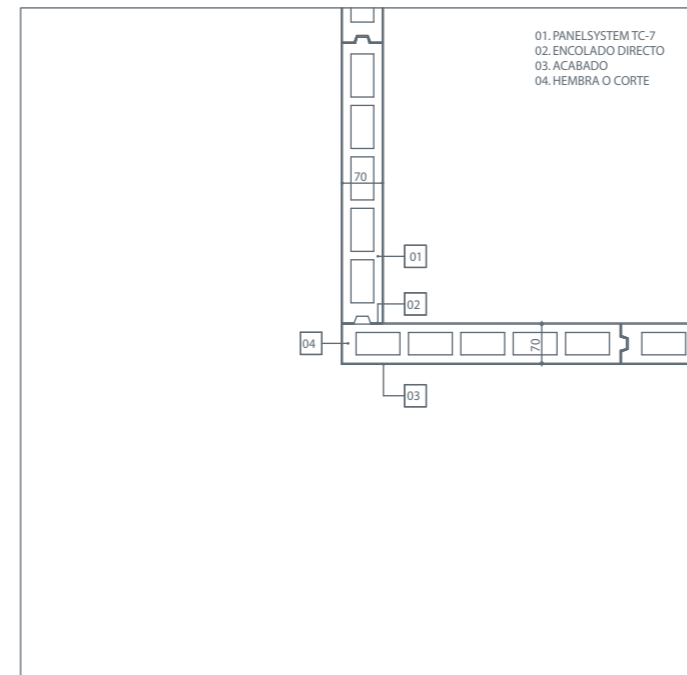

ENCUENTRO DE PARTICION INTERIOR EN ÁNGULO. TC7

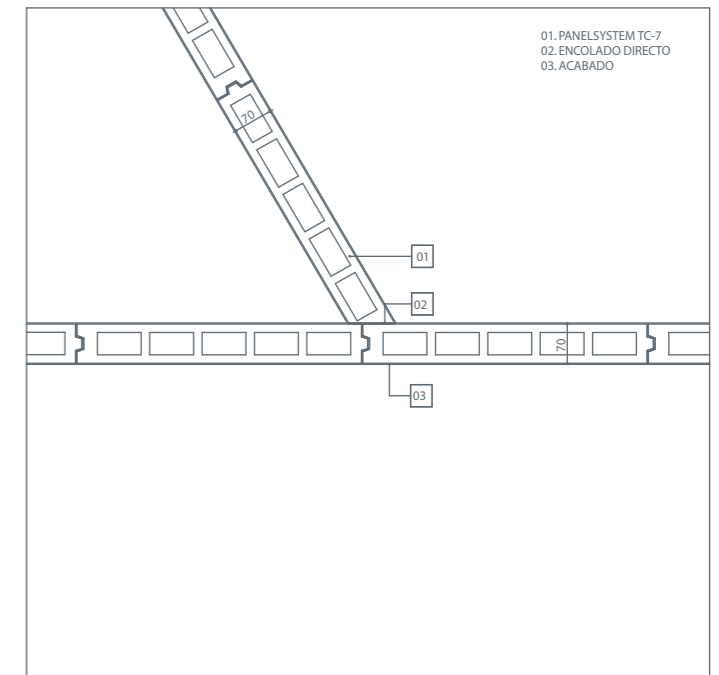

ENCUENTRO DE PARTICION INTERIOR EN CRUZ. TC9

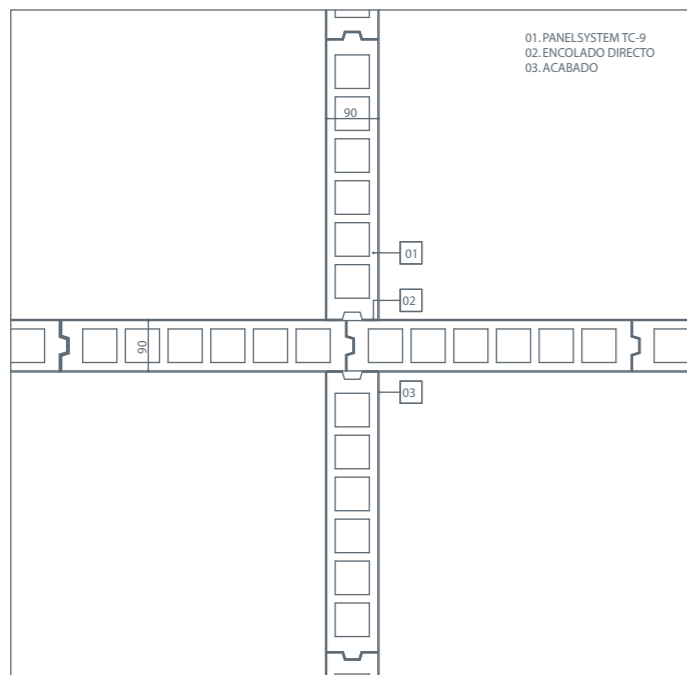

ENCUENTRO DE PARTICION INTERIOR EN T. TC9

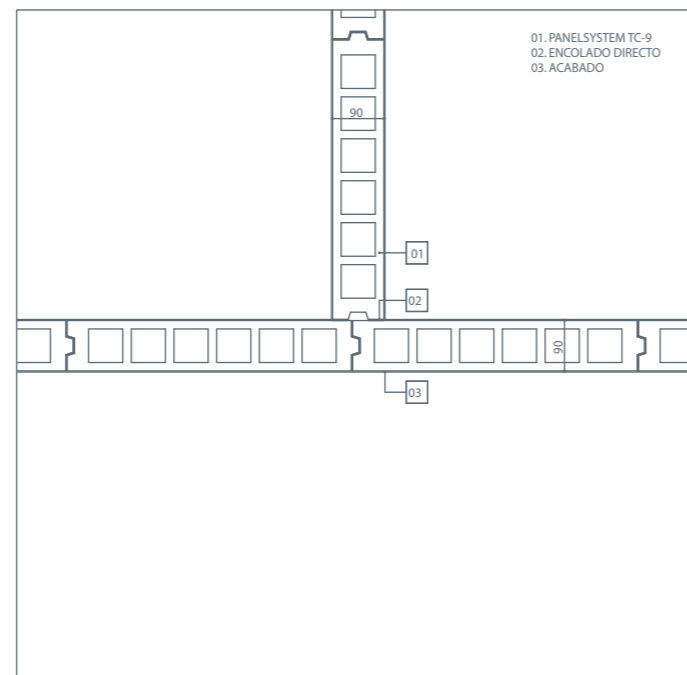

ENCUENTRO DE PARTICION INTERIOR EN ESQUINA. TC9

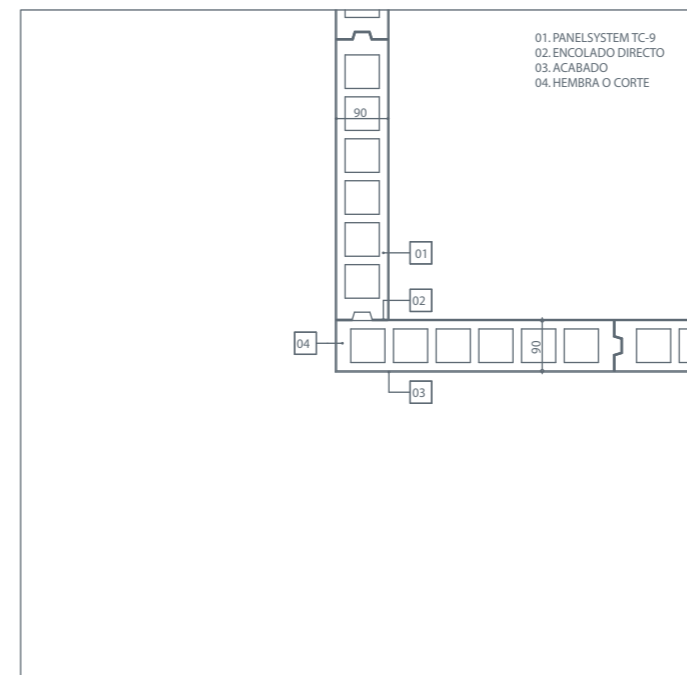

ENCUENTRO DE PARTICION INTERIOR EN ÁNGULO. TC9

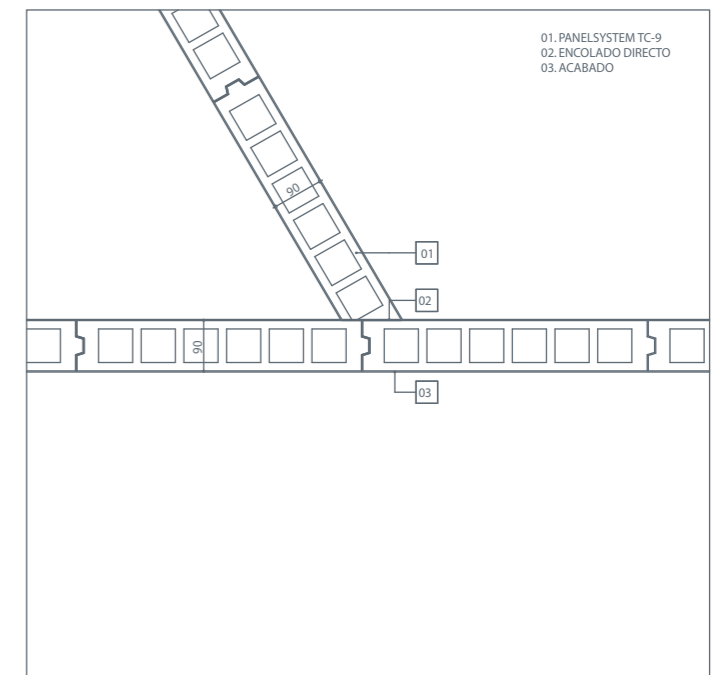

DETALLE DE ENCUENTRO DE PANELES CON TRASDOSADO DE FACHADA

DETALLE DE ENCUENTRO DE PANELES CON TRASDOSADO DE FACHADA

ENCUENTRO DE PARTICION INTERIOR CON HOJA EXTERIOR DE FACHADA. TC7

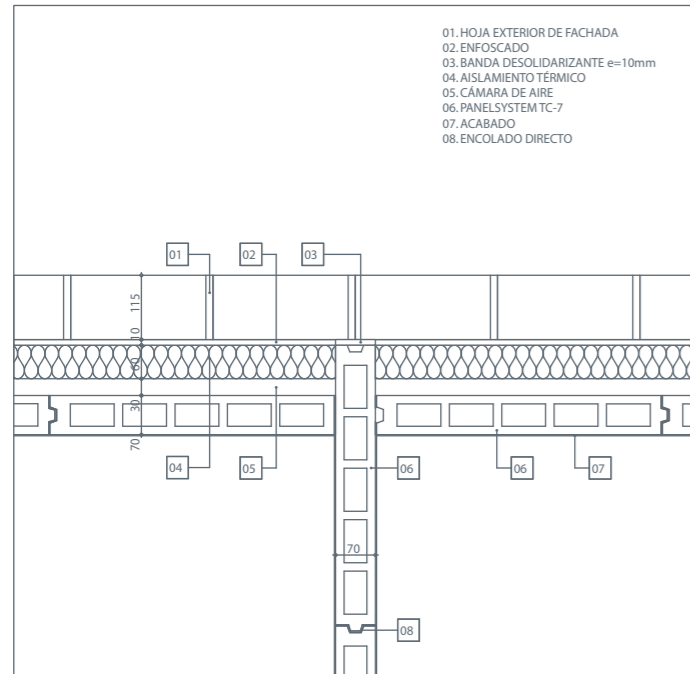

ENCUENTRO DE PARTICION INTERIOR CON HOJA EXTERIOR DE FACHADA. TC9

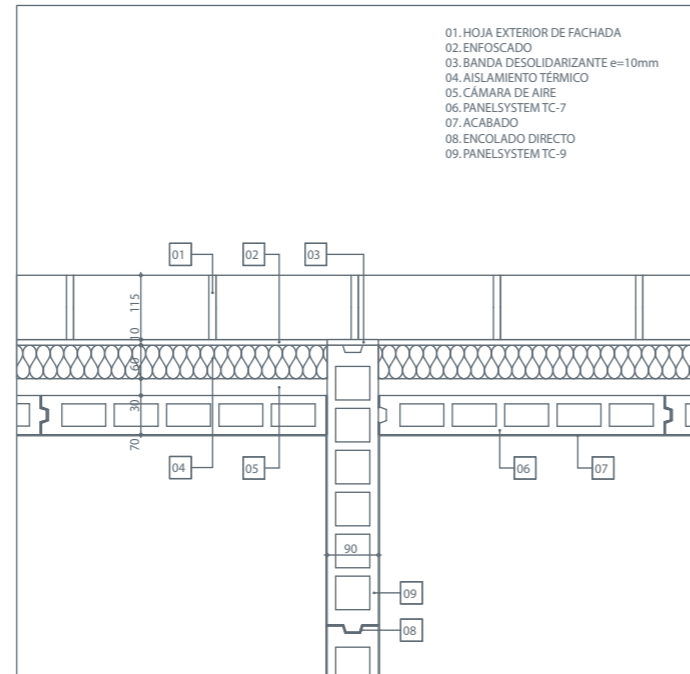

ENCUENTRO DE PARTICION INTERIOR CON TRASDOSADO. TC7

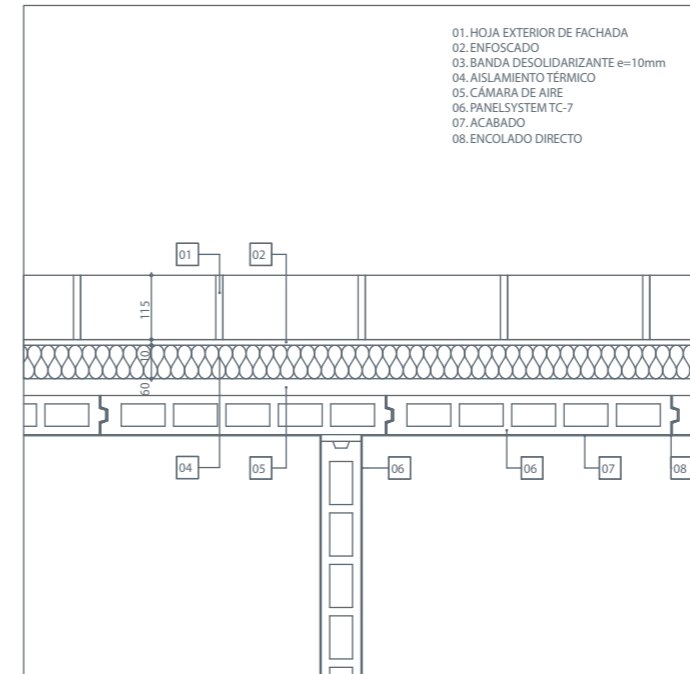

ENCUENTRO DE PARTICION INTERIOR CON TRASDOSADO. TC9

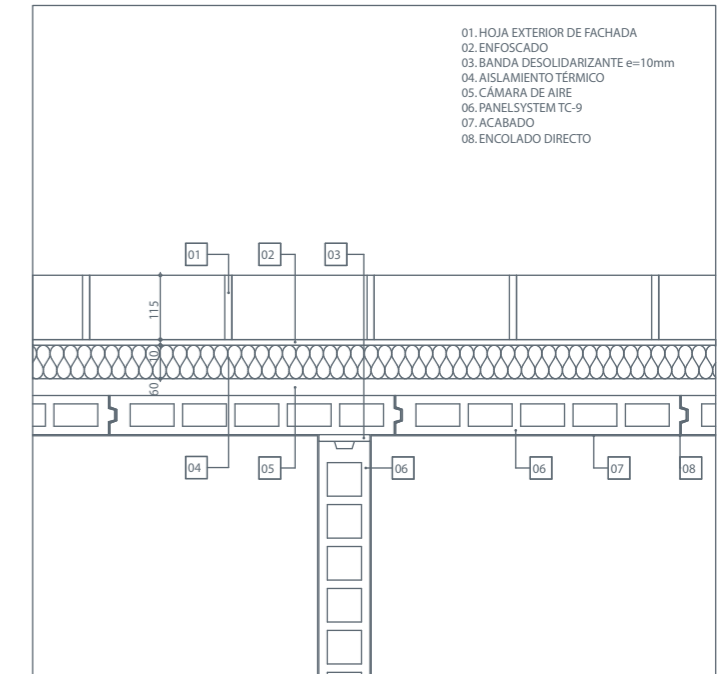

ENCUENTRO DE PARTICION INTERIOR CON FACHADA. TC7+TC9

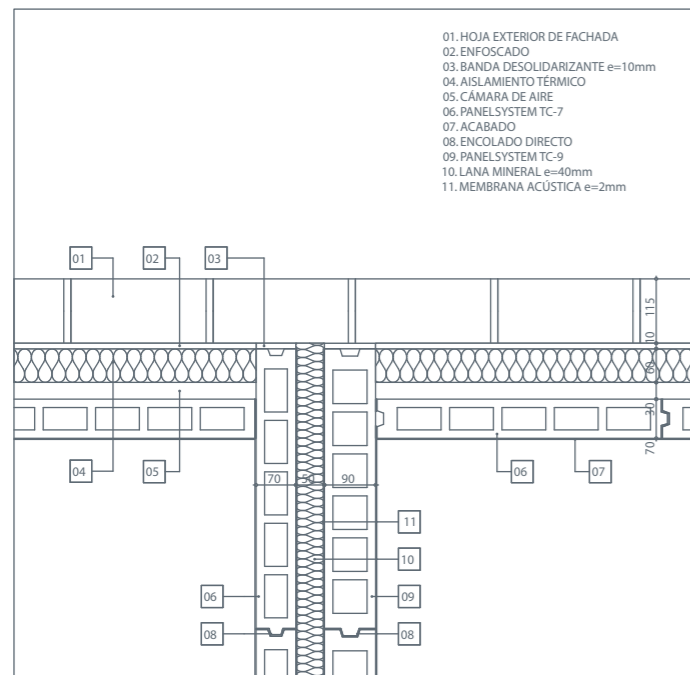

ENCUENTRO DE PARTICION INTERIOR CON FACHADA. TC7+TC9

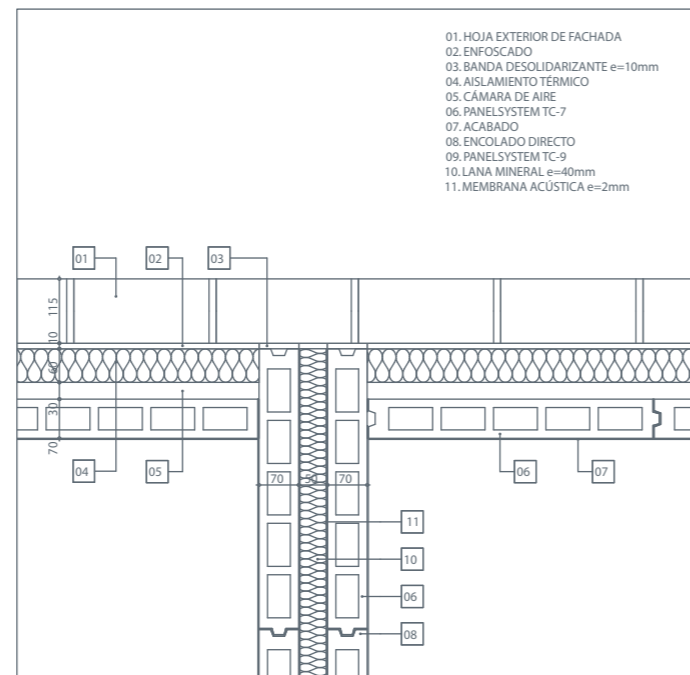

ENCUENTRO DE PARTICION INTERIOR CON FACHADA. TC9+TC9

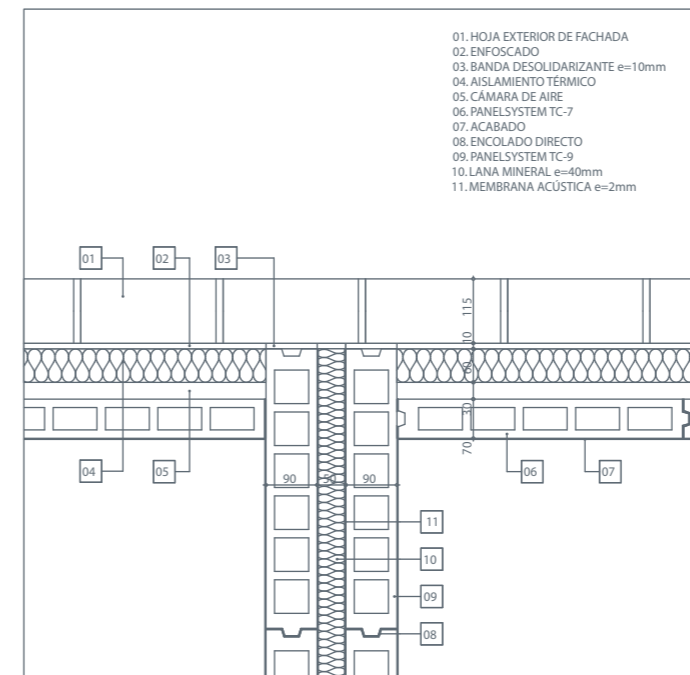

SECCIÓN VERTICAL POR ARRANQUE Y REMATE DE PANELES DE TRASDOSADO

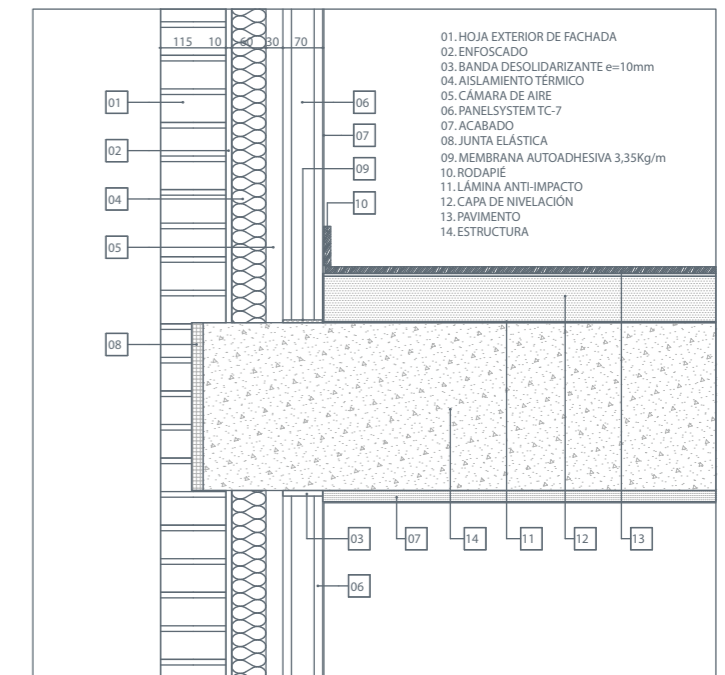

DETALLE DE ENCUENTRO DE PANELES CON PUERTAS INTERIORES DE MADERA

DETALLE DE ENCUENTRO DE PANELES CON PUERTAS INTERIORES

SECCIÓN HORIZONTAL. PARTICION INTERIOR TC-7 CON PUERTA DE PASO.

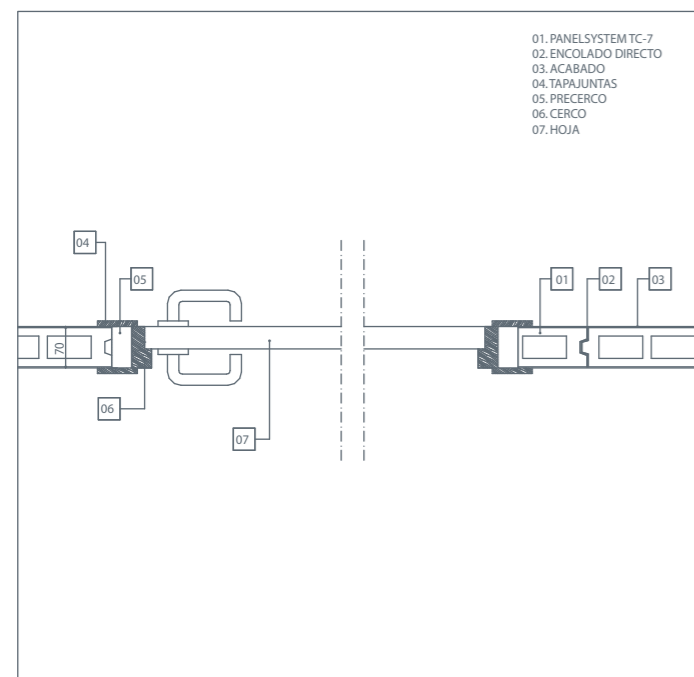

SECCIÓN HORIZONTAL. PARTICION INTERIOR TC-9 CON PUERTA DE PASO.

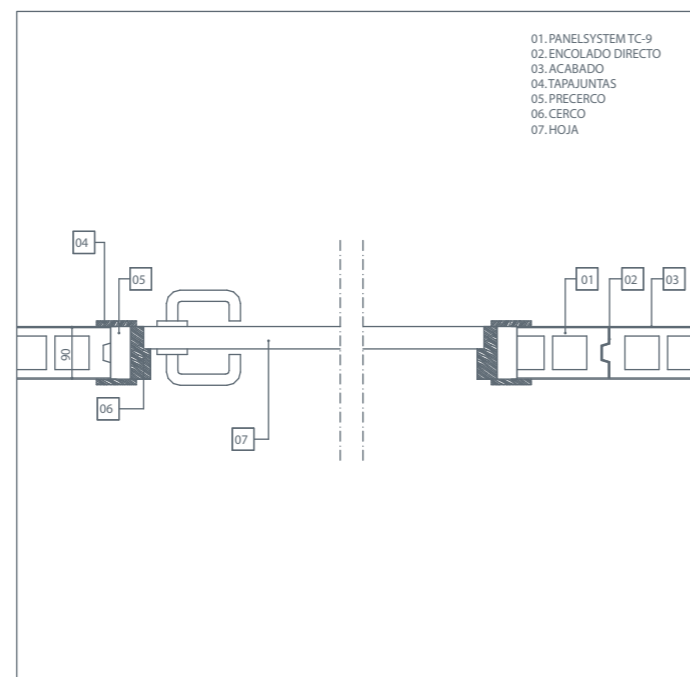

SECCIÓN VERTICAL. PARTICION INTERIOR TC-7 CON PUERTA DE PASO.

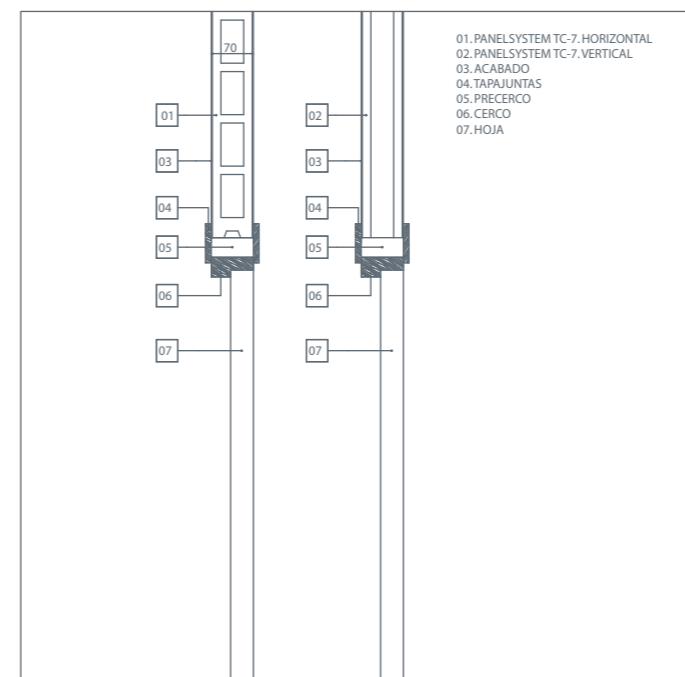

SECCIÓN VERTICAL. PARTICION INTERIOR TC-9 CON PUERTA DE PASO.

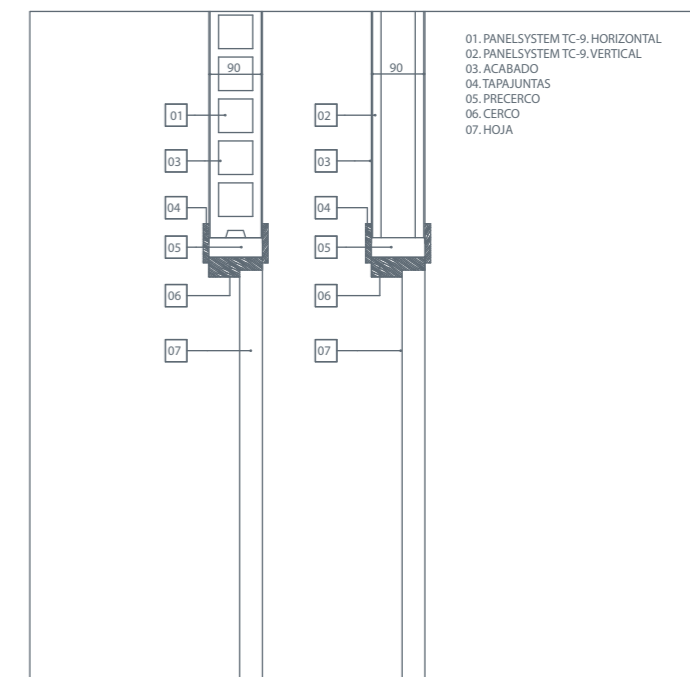

DETALLE MURO DE SEPARACIÓN DE USOS Y PUERTAS DE ENTRADA DE SEGURIDAD.

DETALLE DE ENCUENTRO DE PANELES CON PUERTAS DE ENTRADA

SECCIÓN HORIZONTAL. MEDIANERÍA TC-7+TC-7 CON PUERTA DE ENTRADA

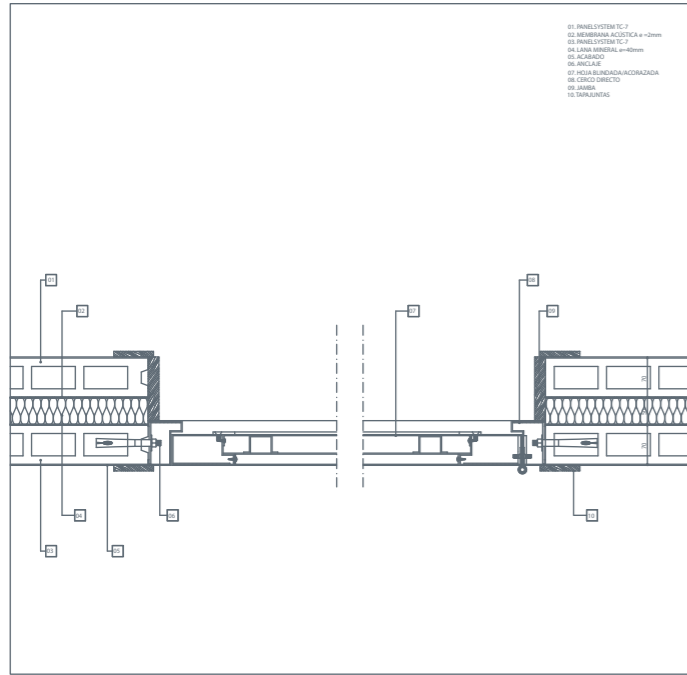

SECCIÓN HORIZONTAL. MEDIANERÍA TC-7+TC-9 CON PUERTA DE ENTRADA

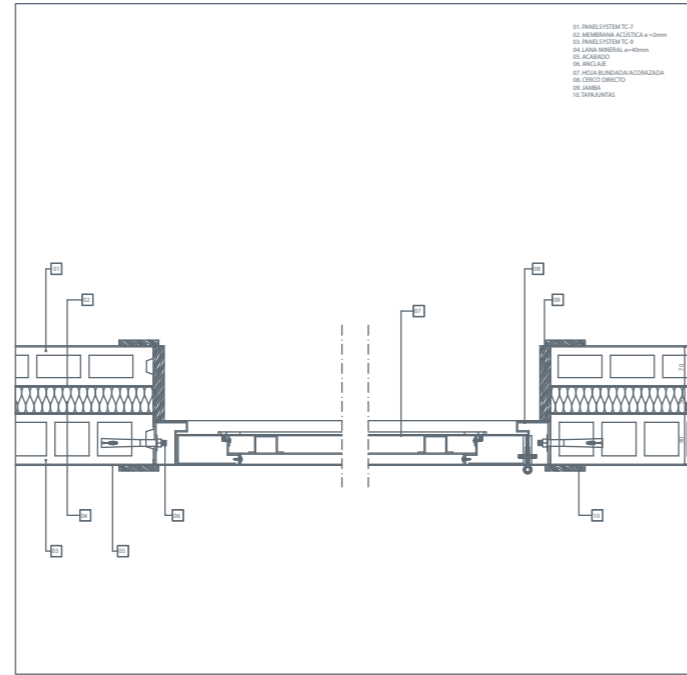

SECCIÓN HORIZONTAL. MEDIANERÍA TC-9+TC-9 CON PUERTA DE ENTRADA

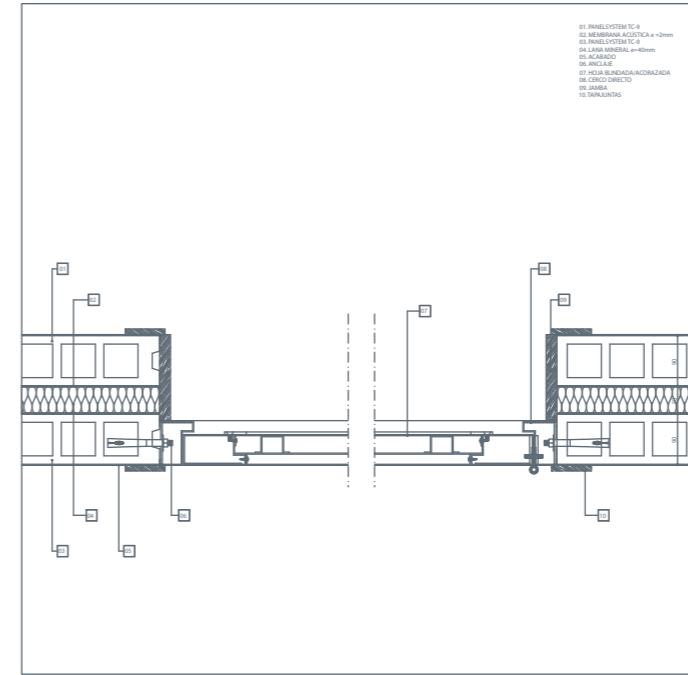

SECCIÓN VERTICAL. MEDIANERÍA TC-7+TC-7 CON PUERTA DE ENTRADA

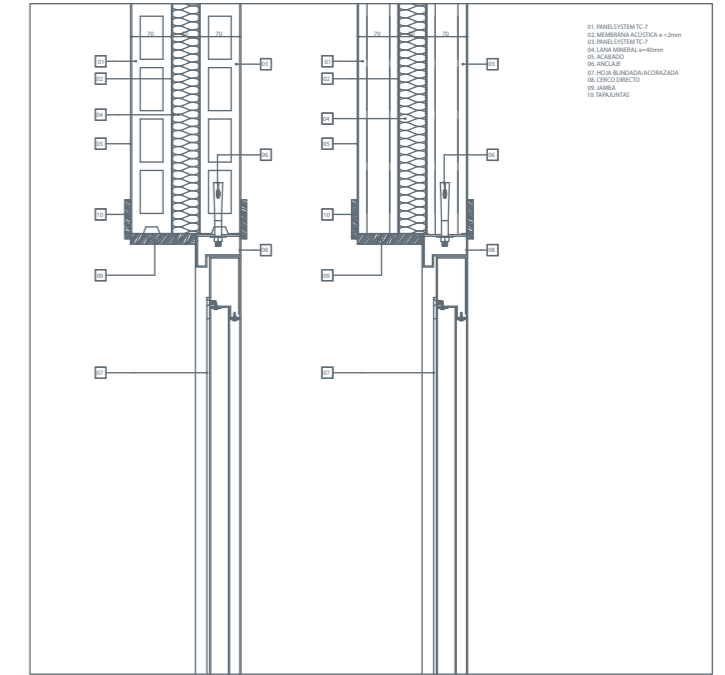

SECCIÓN VERTICAL. MEDIANERÍA TC-7+TC-9 CON PUERTA DE ENTRADA

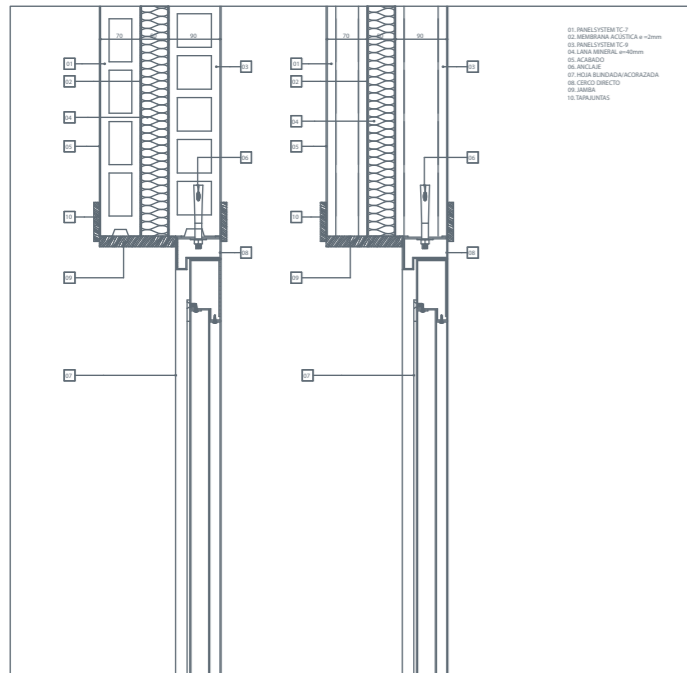

SECCIÓN VERTICAL. MEDIANERÍA TC-9+TC-9 CON PUERTA DE ENTRADA

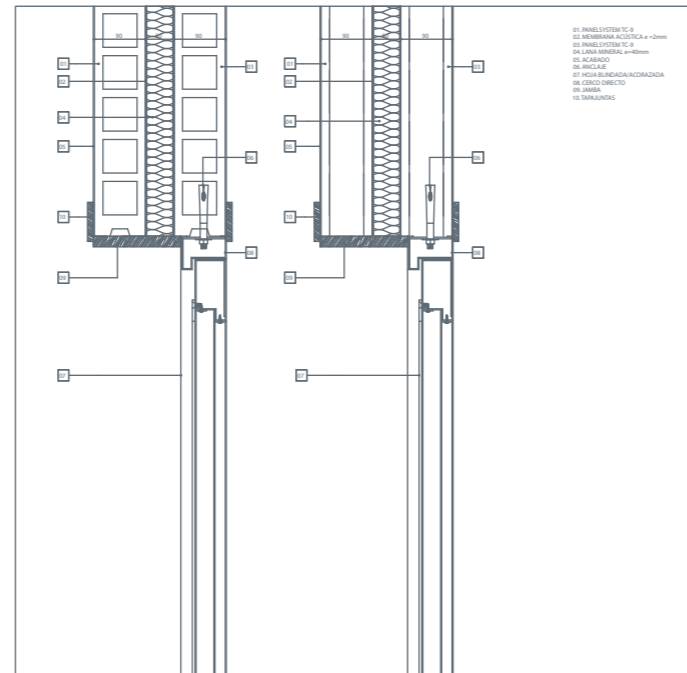

DETALLE DE TRASDOSADO DE PANELES CON CARPINTERÍA DE ALUMINIO EN FACHADA DE DOBLE HOJA.

DETALLE DE ENCUENTRO DE PANELES CON CARPINTERÍA DE ALUMINIO EN FACHADA DE DOBLE HOJA

SECCIÓN HORIZONTAL POR JAMBA DE CARPINTERÍA DE ALUMINIO. TRASDOSADO TC7

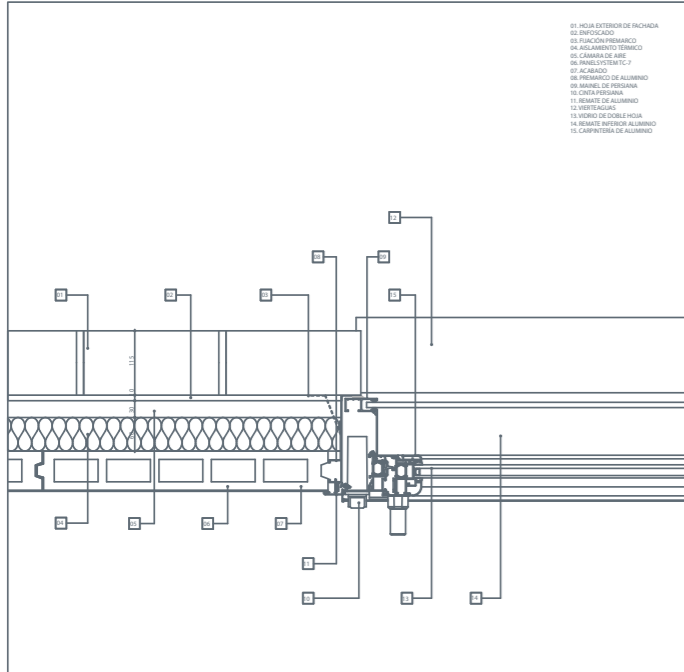

SECCIÓN HORIZONTAL POR JAMBA DE CARPINTERÍA DE ALUMINIO. TRASDOSADO TC9

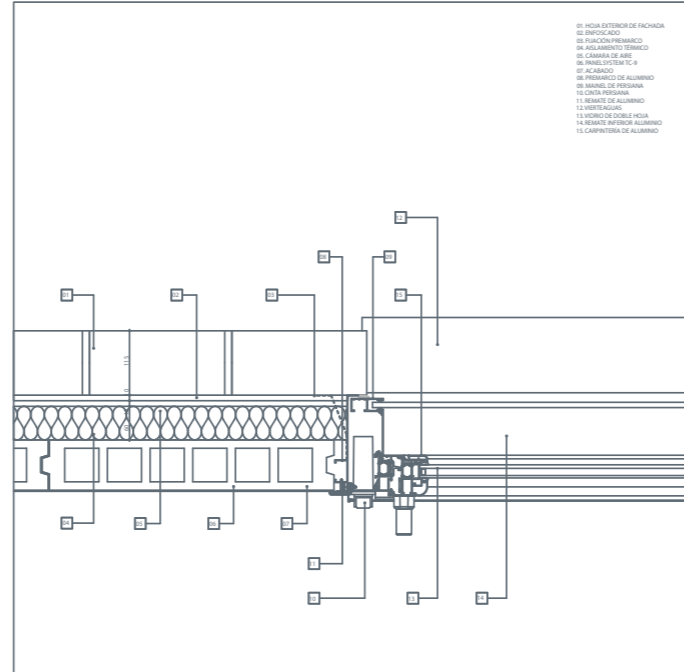

SECCIÓN VERTICAL POR VENTANA DE CARPINTERÍA DE ALUMINIO. TRASDOSADO TC7

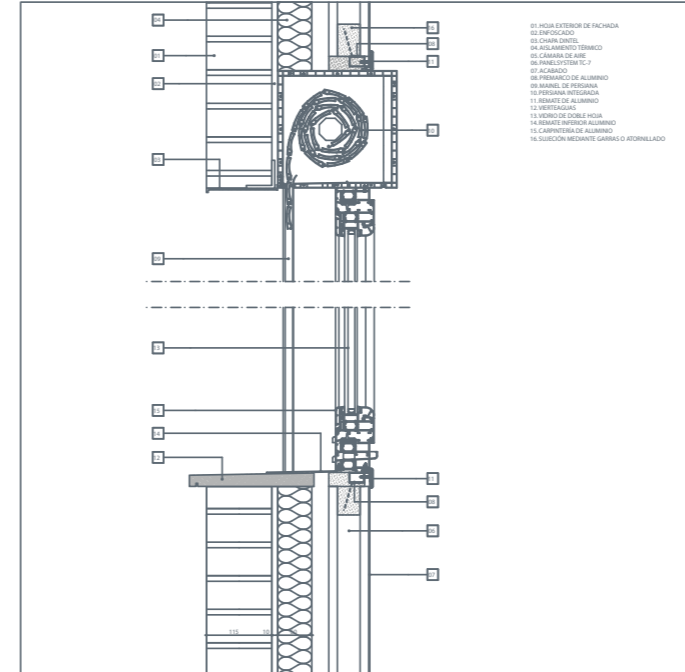

SECCIÓN VERTICAL POR VENTANA DE CARPINTERÍA DE ALUMINIO. TRASDOSADO TC9

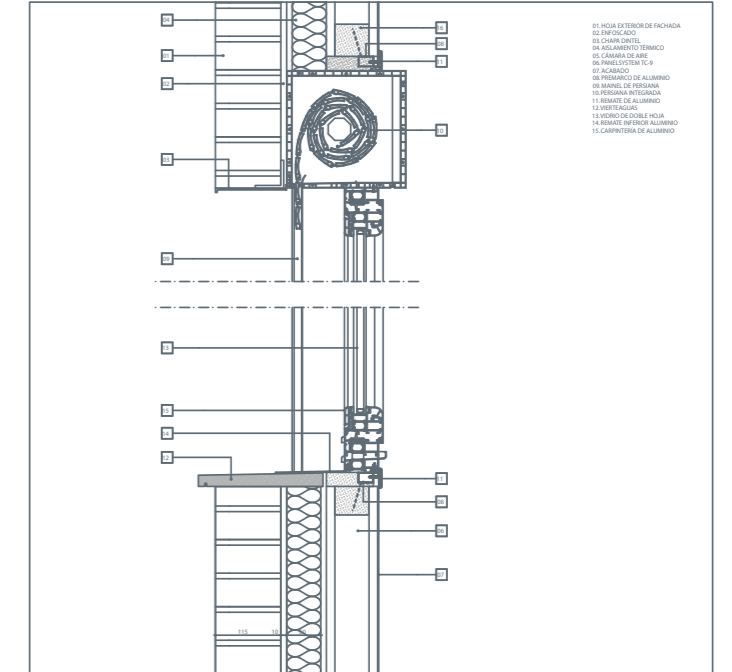

OTROS DETALLES CONSTRUCTIVOS

FIGURA 3. SECCIÓN HORIZONTAL DE ENCUENTRO CON FACHADA, CON TRASDOSADO AL INTERIOR



FIGURA 4. SECCIÓN HORIZONTAL DE ENCUENTRO CON FACHADA DE UNA HOJA, VENTILADA O CON AISLAMIENTO POR EL EXTERIOR



FIGURA 5a. SECCIÓN VERTICAL DE ENCUENTRO DE MEDIANERÍA CON SUELO (SOBRE FORJADO)

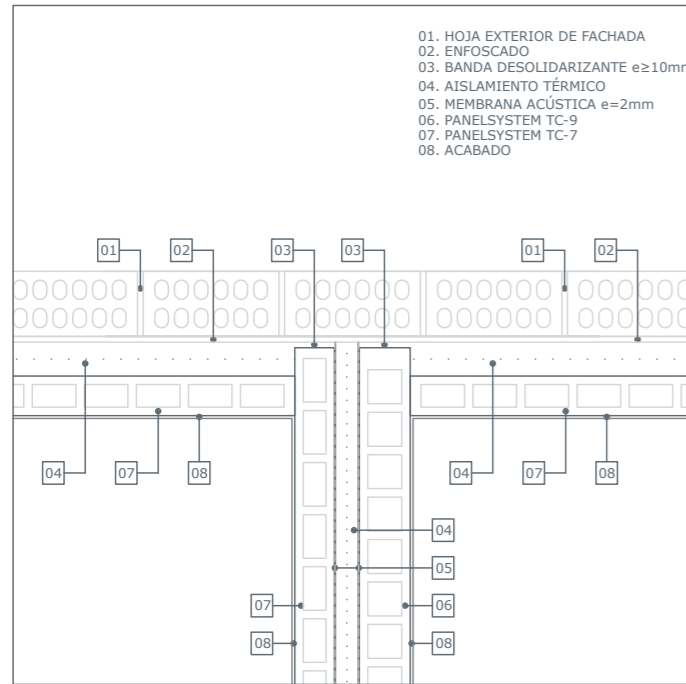

FIGURA 5b. SECCIÓN VERTICAL DE ENCUENTRO DE PANEL CON SUELO (SOBRE FORJADO)

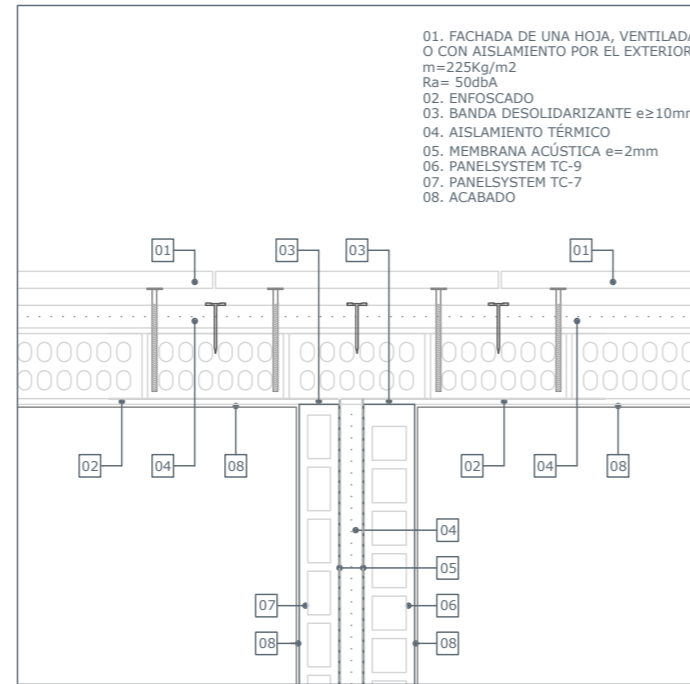

FIGURA 5c. SECCIÓN VERTICAL DE ENCUENTRO DE PANEL CON SUELO TERMINADO EN EL INTERIOR DE VIVIENDA Y RECINTOS PROTEGIDOS

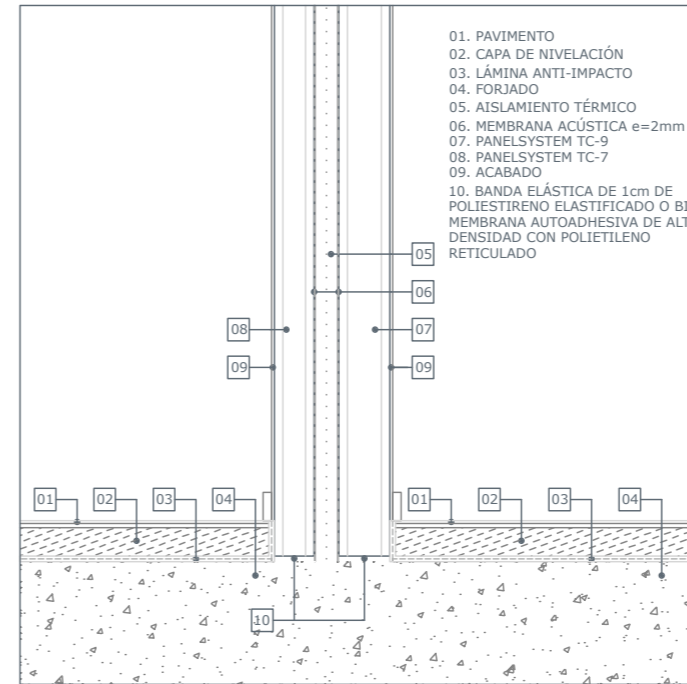

FIGURA 6. SECCIÓN HORIZONTAL DE UN ENCUENTRO ENTRE UN ELEMENTO DE SEPARACIÓN VERTICAL Y LOS TABIQUES

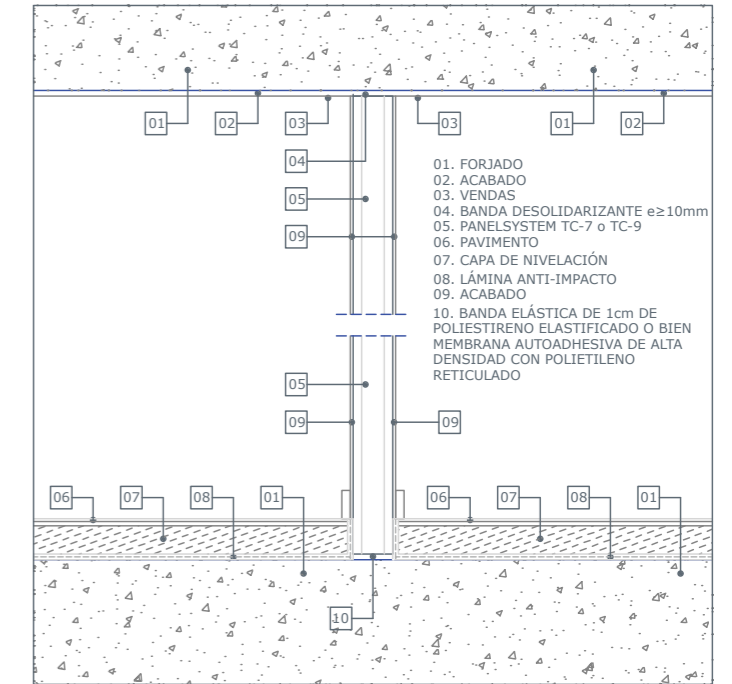

FIGURA 7a. SECCIÓN HORIZONTAL. ENCUENTRO DE UN ELEMENTO DE SEPARACIÓN VERTICAL Y UN CONDUCTO DE VENTILACIÓN

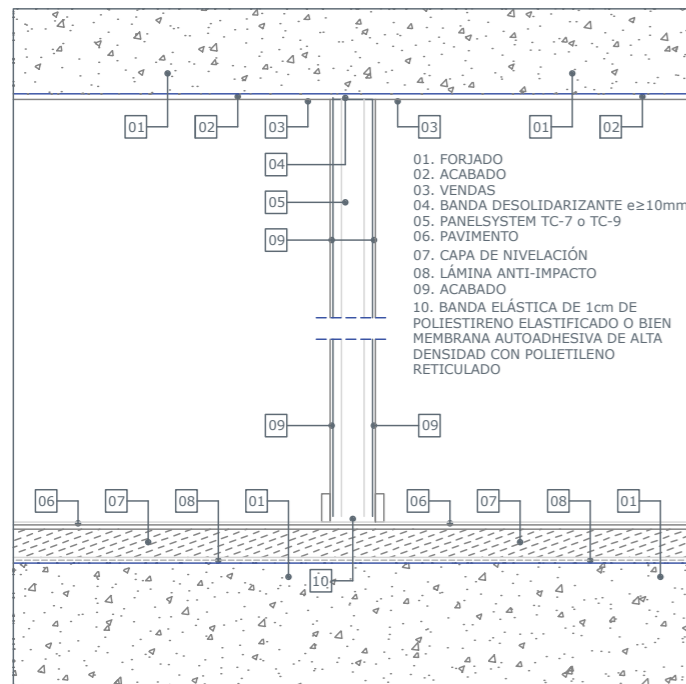

FIGURA 7b. SECCIÓN HORIZONTAL. ENCUENTRO DE UN ELEMENTO DE SEPARACIÓN VERTICAL Y UN PILAR

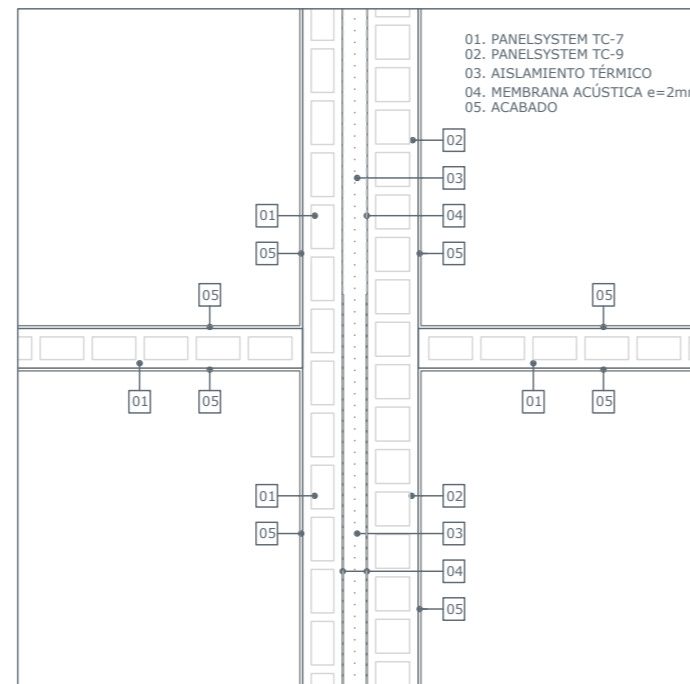

OTROS DETALLES CONSTRUCTIVOS

FIGURA 7c. SECCIÓN HORIZONTAL. ENCUENTRO DE UN ELEMENTO DE SEPARACIÓN VERTICAL Y UN PILAR II

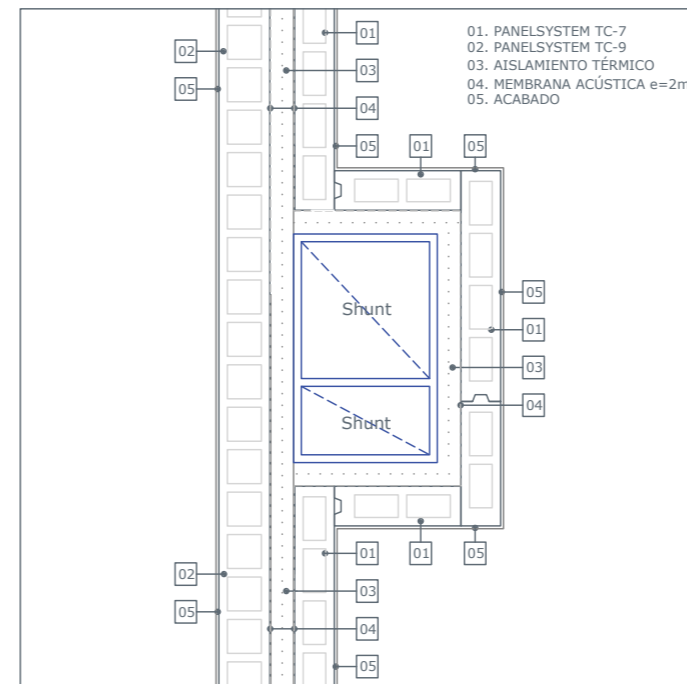
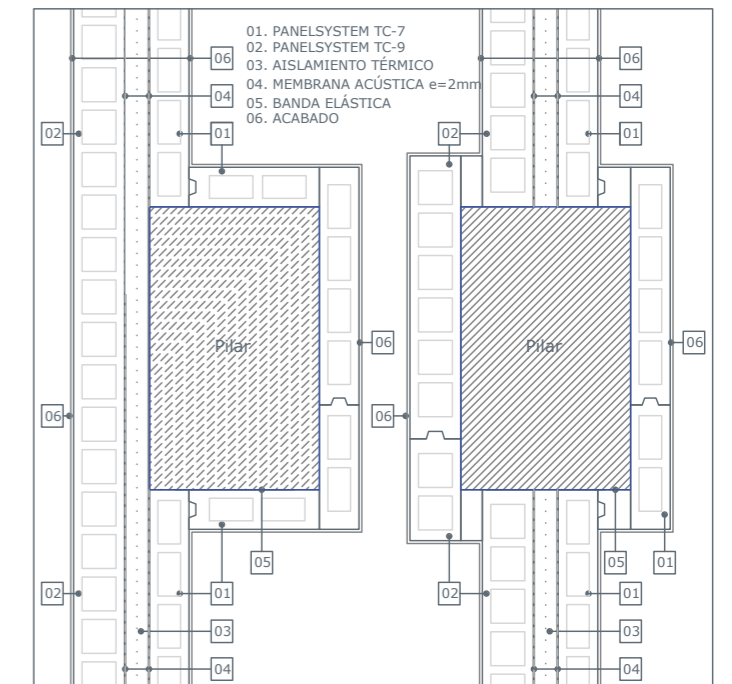

FIGURA 9a. DETALLE PARA ESCALERA



FIGURA 9b. DETALLE PARA ESCALERA

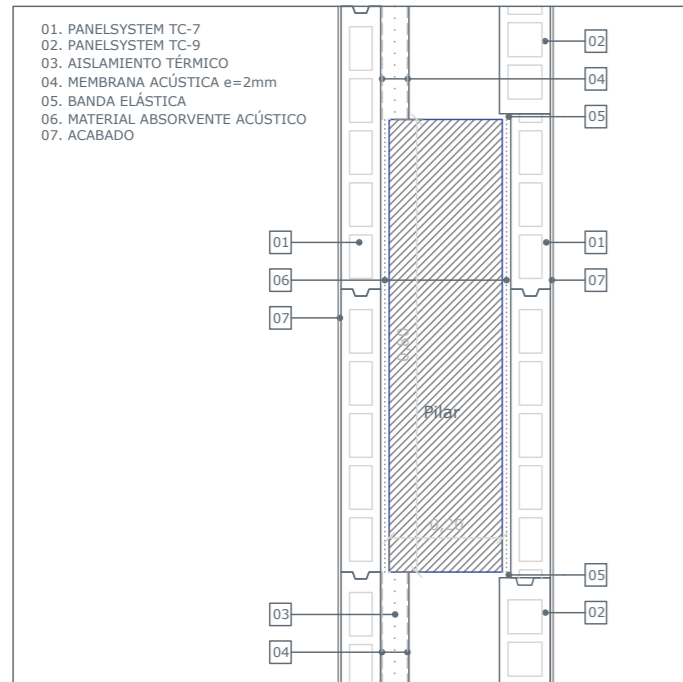
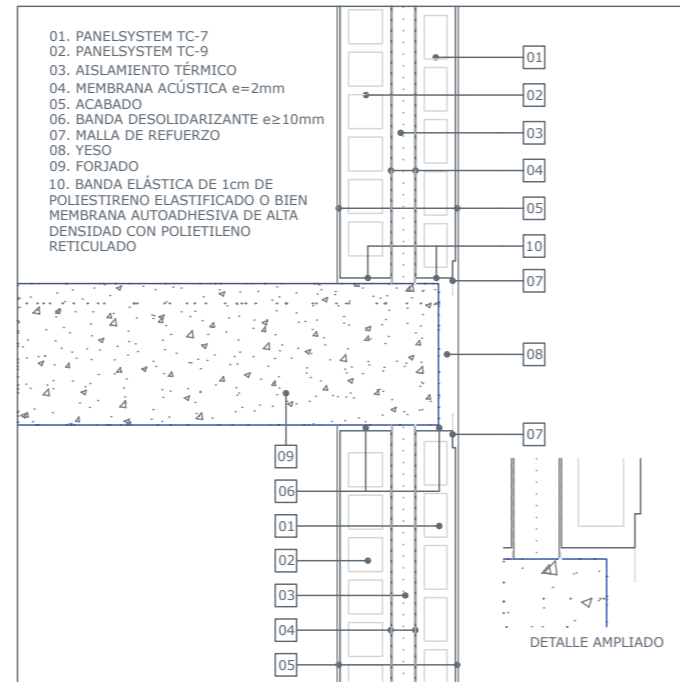